

ИНСТРУКЦИЯ ПО УСТАНОВКЕ

Дренажный насос для систем кондиционирования

DRP03A22

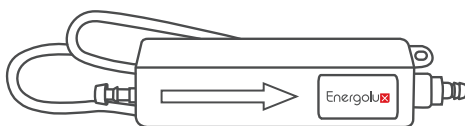

Внимательно прочтите и сохраните для информации



Данный электроприбор может использоваться детьми в возрасте от 8 лет, лицами без соответствующих опыта и знаний или лицами с физическими, сенсорными или психическими отклонениями, если за ними осуществляется наблюдение и с ними был проведен теоретический и практический инструктаж по безопасному использованию устройства, и они осознают возможные риски, связанные с эксплуатацией устройства. Не допускайте игр детей с устройством. Очистка и техническое обслуживание не должны выполняться детьми без присмотра.



1. КОМПЛЕКТАЦИЯ

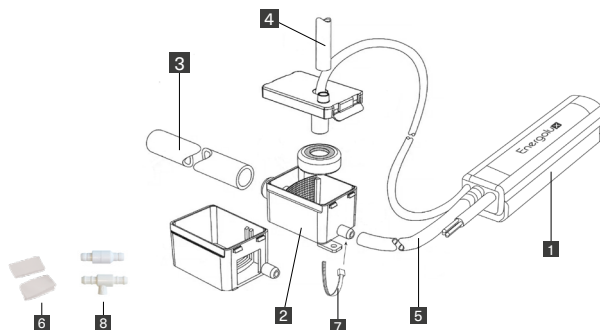

Дренажный насос Energolux DRP03A22 состоит из:

1. Насосный блок
2. Детектор с 3-мя уровнями срабатывания
3. Впускной патрубок
4. Патрубок 6 мм
5. Патрубок 1,5 м диаметр 6 мм
6. Виброизоляторы 2 шт
7. Хомуты крепления 6 шт
8. Антисифонный клапан 1 шт

2. ПРЕДУПРЕЖДЕНИЕ

- Предназначен только для откачки конденсата и воды
- Электрическое подключение производится согласно электротехническим предписаниям
- Не должен работать в холостую
- Установка детектора строго горизонтально.
- Устанавливать только в доме или помещении
- Не погружать в воду
- Перед любым вмешательством отключить питание
- Поплавок следует устанавливать магнитом вверх

3. ТЕХНИЧЕСКИЕ ХАРАКТЕРИСТИКИ

Уровень шума на расстоянии 1 м	Менее 19 дБ (А)
Максимальная пропускная способность	22 л/ч
Максимальное откачивание по вертикали	20 м
Рекомендованное макс. Откачивание по вертикали	5 м
Максимальная высота всасывания	2 м
Электропитание	220-230 V – 50/60 Гц
Максимальная температура воды	40 °С

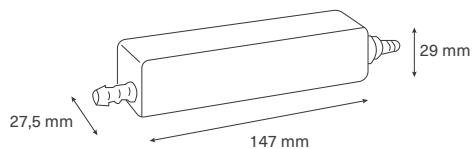
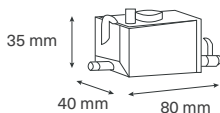
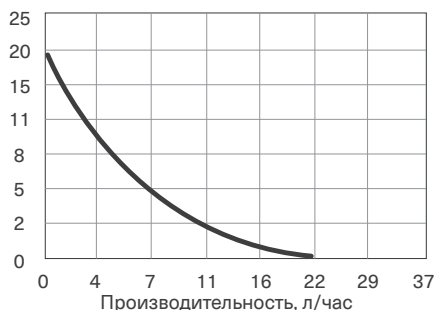

4. УСТАНОВКА

А – детекторный блок

1. Магнитом вверх
2. С закрытой крышкой
3. Установить вытяжную трубу на крышку детектора по направлению вверх
4. Расположить детектор в горизонтальном положении

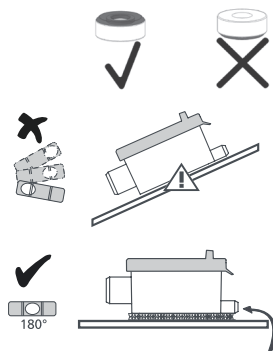

Для уменьшения вибрации используйте вибро-прокладку.

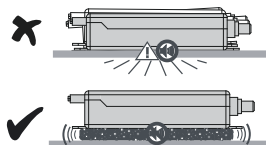

В – электрическое подключение

Соединить детектор с насосным блоком при помощи кабеля.

С – насосный блок

- Установить насос в отводном желобе (1) или на подвесном потолке (2). Соблюдайте направление отвода (указано стрелкой на насосном блоке).
- Предпочтительно расположить насос вертикально.
- Вокруг насоса следует оставить достаточно свободного места, для того чтобы он мог охлаждаться в случае продолжительной работы.
- Устраните возможность контакта электрических кабелей с водой.

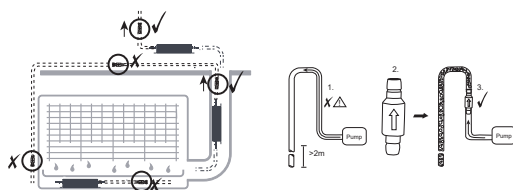

Электропитание:

Произведите электрическое подключение насоса (фаза, земля, нейтраль):

- Либо через кондиционер
- Либо напрямую через дифференциальный автомат с порогом срабатывания 30 мА.

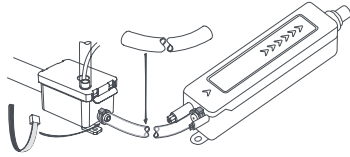

Перегибание капиллярного шланга не допускается.



Подключение ALARM кабеля

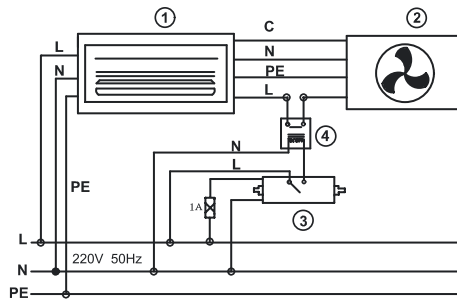
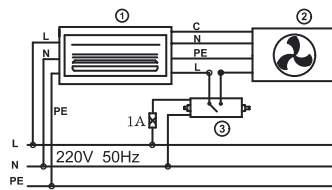
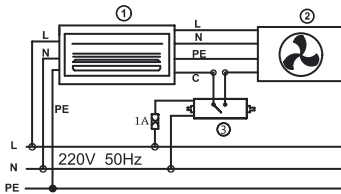

1. Внутренний блок
2. Внешний блок
3. Насос
4. Вид подключения (нормально открыт)

5. ВВОД В ЭКСПЛУАТАЦИЮ

Убедитесь, что отвод осуществляется в правильном направлении (указанном стрелкой на насосе).

Налейте воды в бак кондиционера.
Убедитесь, что насос начинает откачку воды и останавливается при уменьшении ее уровня.

Проверьте герметичность соединений.

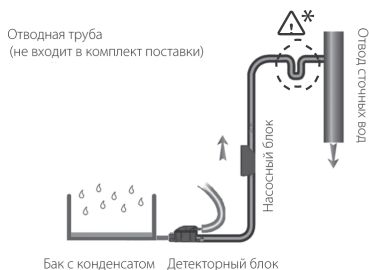

6. ТЕХНИЧЕСКОЕ ОБСЛУЖИВАНИЕ

Любое вмешательство в работу насоса должно проводиться не под напряжением.

Это устройство требует технического обслуживания перед началом сезона либо регулярно, если насос используется круглый год.

Очистите:

- бак;
- фильтр;
- поплавков;
- Установите все на место и закройте бак.

Изготовитель:

HANGZHOU LIFENG IMPORT & EXPORT CO., LTD.

22nd Floor, Huarong Times Mansion, NO.3880 Jiangnan Ave., Hangzhou, 310053 China

Импортер в РФ и уполномоченная организация:

ООО «СЕВЕРКОН»

109052, г. Москва, вн. тер. г. муниципальный округ Нижегородский, Рязанский пр-кт, д. 2, стр. 86, этаж 4, помещение VI

Energolux